







PTS71C\_B\_230502

**PTS71C**

**1 CARACTÉRISTIQUES TECHNIQUES - CHARACTERISTICS**

						
36x87x64,5 mm	230V AC	1 x NO/NC	250V AC - 16A	-10 + 40° C	0,15	40
<p>15 PROFILS HEBDOMADAIRES au choix et 17 PLAGES HORAIRES ON/OFF librement programmables 15 WEEKLY PROFILES available and 17 freely adjustable ON/OFF TIME RANGES</p> <p>1 RELAIS INVERSEUR libre de potentiel 1 voltage free CHANGEOVER RELAY</p> <p>Montage sur RAIL DIN EN 50 022 Mounting on standard DIN EN 50 022 RAILS</p>						

**DIMENSIONS - DIMENSIONS**

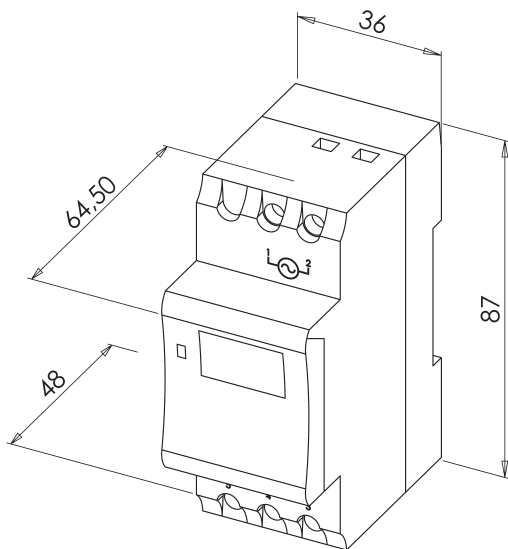

## **2** CONSIGNES DE SÉCURITÉ - SAFETY INSTRUCTIONS

### **Lire attentivement cette notice avant mise en service et utilisation.**

Les dommages résultant de la non-observation des instructions y figurant ne sont pas couverts par la garantie. Ce produit ne nécessite aucune maintenance. Les éventuelles réparations tout comme le montage, doivent être réalisés par un personnel spécialisé.

Utiliser ce matériel pour une application adaptée à l'usage prévu et uniquement pour usage INTERIEUR.

Eviter tout contact avec l'humidité.

N'apporter aucune transformation, ne pas ouvrir le boîtier.

**Le fabricant n'est pas responsable des dommages et risques éventuels causés par une utilisation contraire aux dispositions de sécurité : court-circuit, incendie, électrocution, etc.**

### **Read carefully this operating instruction before commissioning and operation**

Damages caused by non-observance of this operating instruction will expire the right to claim under warranty.

This device is maintenance free. In case repair is needed, skilled qualified personnel is required.

Use this device for the purpose it has been intended for, and only INDOORS.

Avoid any contact with humidity.

Don't alter this device, don't open its casing.

**The manufacturer cannot be held responsible for any damage caused by misuse against safety protocols : short-circuit, fire, electrocution, etc...**

### 3 FONCTIONNEMENT - OPERATING

#### LEGENDE - LEGEND

● Le voyant "ON" ne fonctionne que si l'horloge est connectée au secteur et indique que le relais est activé.

◆ The "ON" LED lights on when the timer is connected to mains and shows that output switchover is ON.

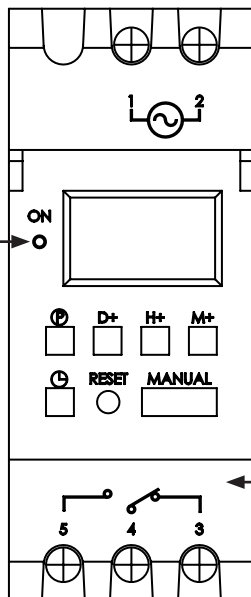

● Le contact inverseur de sortie ne fonctionne que si l'horloge est connectée au secteur.

◆ Output switchover only works when timer is connected to mains.



#### MANUAL

Programmation de l'appareil - Device configuration

Selection du mode ON, AUTO ou OFF - Selecting mode ON, AUTO or OFF

<b>ON</b>	<i>Le contact est activé manuellement Output switchover is on manually</i>
<b>AUTO</b>	<i>Le contact commute en fonction des plages horaires programmées Output switchover switches according to the programmed time ranges</i>
<b>OFF</b>	<i>Le contact est toujours sur OFF Output switchover is always OFF</i>



Mise à jour date et heure - Updating date and time

**D+** Régler le jour de la semaine - Select day of week

**H+** Régler l'heure - Select hour

**D+** Régler la minute - Select minute

**RESET** Mise à zéro de l'appareil - Device reset

● 17 plages horaires sont "empilables", chacune correspondant à un profil hebdomadaire parmi 15 disponibles (choix des jours pour lesquels cette plage horaire s'applique), une heure de début et une heure de fin.

◆ 17 time ranges can be "piled up", each one corresponding to a weekly profile among 15 available (choice of days for which the time range applies), a starting time and an ending time.

## 4 PARAMETRAGES - SETTINGS



**IMPORTANT** : Respectez l'ordre de programmation indiqué

**IMPORTANT** : Handling of keys in following sequence

### 4 .1 REGLER L'HEURE COURANTE - SETTING CURRENT TIME

- Tout en maintenant  appuyé, pressez les touches **D+**, **H+** et **M+** pour ajuster respectivement le jour de la semaine, l'heure et la minute courantes.

L'affichage doit indiquer entre **0:00** et **23:59**

- ♦ While keeping  pressed, press keys **D+**, **H+** and **M+** to set respectively day of week, current hour and minute.

The display shows between **0:00** and **23:59**

### 4 .2 PROGRAMMER L'HORLOGE - SETTING WEEKLY TIMER

#### PROGRAMMER LA PLAGE HORAIRE N°1 TIME RANGE N° 1 PROGRAMMING

- Appuyer  L'affichage montre
- ♦ Press Display shows

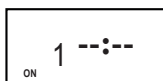

qui correspond au passage ON de la plage horaire n°1  
which corresponds to setting ON time range #1

- Sélectionner le profil hebdomadaire avec la touche
- ♦ Select weekly profile with key

**D+**

puis l'heure et la minute avec les touches

**H+** <sup>et</sup>  
and **M+**

- L'affichage montre par exemple
- ♦ Display shows for example

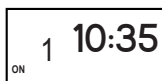

- Appuyer  L'affichage montre
- ◆ Press Display shows



qui correspond au passage OFF de la plage horaire n°1  
which corresponds to setting OFF time range #1

- Sélectionner le même profil hebdomadaire que pour ON avec la touche **D+** puis l'heure et la minute **H+** et **M+**
- ◆ Select the same weekly profile than for ON with key then hour and minute and

- L'affichage montre par exemple
- ◆ Display shows for example

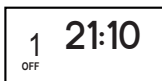

### PROGRAMMER LA PLAGE HORAIRE N°2 TIME RANGE N° 2 PROGRAMMING

Procéder de même pour la plage horaire n°2 :  
Proceed likewise for time range #2 :

- Appuyer  L'affichage montre
- ◆ Press Display shows

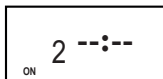

qui correspond au passage ON de la plage horaire n°2  
which corresponds to setting ON time range #2

- Sélectionner le profil hebdomadaire (qui peut être différent de celui de la plage horaire n°1 avec la touche **D+** puis l'heure et la minute **H+** et **M+**
- ◆ Select weekly profile (which can be different from time range #1 with key then hour and minute and

- Appuyer  L'affichage montre
- ◆ Press Display shows



qui correspond au passage OFF de la plage horaire n°2  
which corresponds to setting OFF time range #2

- Sélectionner le même profil hebdomadaire que pour ON avec la touche **D+** puis l'heure et la minute **H+** et **M+**
- ◆ Select the same weekly profile than for ON with key then hour and minute and

- Procéder de même pour les plages horaires 3, 4, etc...17... en prenant soin d'appliquer le même profil hebdomadaire aux réglages ON et OFF d'une même plage
- ◆ Proceed for the other time ranges 3, 4, etc...17... making sure that you set the same weekly profile for ON and OFF of a same time range

- Il est à tout moment possible de quitter la programmation après un réglage OFF en appuyant sur la touche
- ◆ You can always exit the timer setting after an OFF setting by pressing key



## 4.3 VERIFIER LES PROGRAMMES - REVIEWING SETTINGS

• Appuyer  plusieurs fois pour faire défiler les plages horaires programmées  
 ♦ Press several times to scan the time ranges which are set

Sortir en appuyant   
 Press this key to exit

## 5 TABLEAU DES PROFILS HEBDOMADAIRES WEEKLY PROFILES CHART

	LU	MA	ME	JE	VE	SA	DI
	MO	TU	WE	TH	FR	SA	SU
	MO	DI	MI	DO	FR	SA	SO
1	●	●	●	●	●	●	●
2	●	●	●	●	●	●	
3	●	●	●	●	●		
4						●	●
5	●		●		●		
6		●		●		●	
7	●	●	●				
8				●	●	●	
9	●						
10		●					
11			●				
12				●			
13					●		
14						●	
15							●

## 6 RECOMMANDATIONS

- Les informations de raccordement sont indiquées sur le côté droit de l'appareil.  
Il peut être nécessaire de connecter l'horloge au secteur pour la programmer, afin de charger sa batterie de sauvegarde.  
Appuyer sur la touche RESET avant la première utilisation pour effacer la mémoire.
- ◆ The voltage and rating information are available on the right side of the timer.  
It may be necessary to connect the timer to the mains to set the program, so the safety battery can be loaded.  
Press RESET key before first use to clear memory.



Consignes de tri pouvant varier localement : [www.consignesdetri.fr](http://www.consignesdetri.fr)