

**OCO1**

**I. SYNOPTIQUE DE LA SOLUTION / SYNOPSIS OF THE SOLUTION**

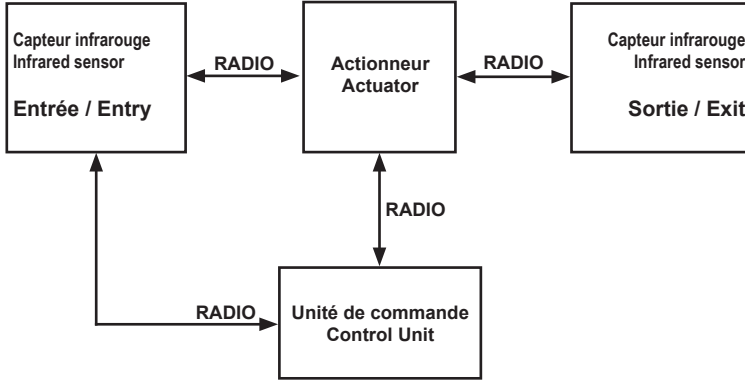

**II. CARACTÉRISTIQUES TECHNIQUES / TECHNICAL SPECIFICATIONS**

Caractéristiques générales / General specifications		
	Tension de fonctionnement / Operating voltage	12-24V DC
	Pouvoir de coupure (relais) / Switching current (relay)	30V DC - 2A
Consommation électrique / Power consumption		
	Par élément / Per item	max 150mA
	Globale / global (2x capteur infrarouge + 1x actionneur) / (2x infrared sensor + 1x actuator)	max 450mA
	Unité de commande / Control unit	Alimentation fournie (12V DC - 2A) Power supply provided (12V DC - 2A)
Système / System		
	Communication	Radio (868 MHz)
	Portée en champs libre / Open field range	50m

**III. CONTENU DE LA SOLUTION / SOLUTION CONTENT**

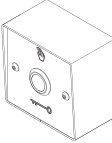
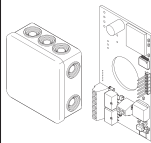
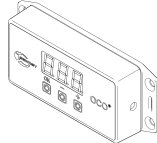
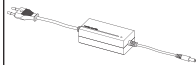
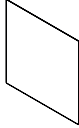
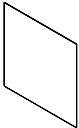
Gestion d'un accès (entrée / sortie) - Management of an access (Entry / Exit)					
					
Capteur infrarouge Infrared sensor button	Actionneur Actuator	Unité de commande (UC) Control unit (CU)	Alimentation (pour UC) Power supply (for CU)	Panneau intérieur Inside panel	Panneau extérieur Outside panel
2	1	1	1	1	1

**!** Penser à installer les panneaux fournis dans le kit / Remember to install the panels included in the kit

## IV. DESCRIPTION

### 1) Capteur infrarouge / Infrared sensor

Les capteurs infrarouge communiquent avec l'actionneur.  
The infrared sensors communicate with the actuator.

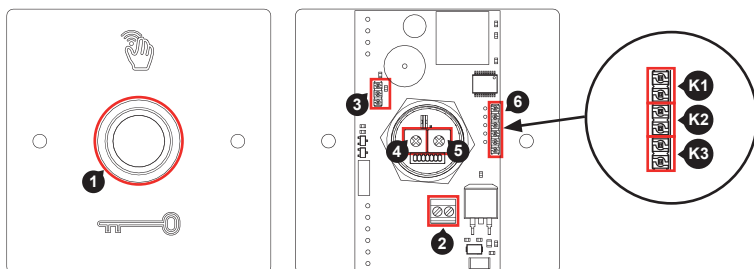

1	1 LED bicolore (rouge et verte) 1 bicolour LED (red and green)	5	Réglage de la temporisation Setting of the timer
2	Bornier d'alimentation 12-24V DC Power terminal block 12-24V DC	K1	Configuration du capteur infrarouge en entrée et en sortie Entry and exit infrared sensor configuration
3	Réglage du buzzer Buzzer settings	K2	Configuration du groupe (si OCO1-AC2) Group configuration (if OCO1-AC2)
4	Réglage de la distance de réaction Sensitivity adjustment	K3	Mode association de périphériques Peripherals association mode

#### Dénomination et positionnement des cavaliers / Designation and positioning of jumpers

K1	K2	K3
<p>Capteur infrarouge d'entrée Entry infrared sensor</p>	<p>Cavalier par défaut Default jumper</p>	<p>Mode utilisateur (par défaut) User mode (default)</p>
<p>Capteur infrarouge de sortie Exit infrared sensor</p>	<p>Dans cette solution (OCO1) ne pas toucher au cavalier La gestion de groupe ne s'applique que dans la solution OCO1-AC2</p> <p>In this solution (OCO1) do not touch the jumper Group management only applies in the OCO1-AC2 solution</p>	<p>Mode association de périphériques Peripherals association mode</p>

3 Réglage du buzzer Buzzer settings	4 Réglage de la distance de réaction Setting of the switching distance	5 Réglage de la temporisation Setting of the timer
<p>ON (70 dB) OFF</p>	<p>ex : 5 cm</p>	<p>ex: 5 s</p>
	<p>Pour une utilisation optimale, nous vous conseillons de régler la distance de réaction du capteur infrarouge à 5 cm (réglage usine)</p> <p>For an optimal usage, we recommend to set the sensitivity distance of the infrared sensor to 5 cm (factory settings)</p>	<p>Il est conseillé de régler la temporisation du capteur infrarouge à minimum 5 s</p> <p>It is recommended to set the timer of the infrared sensor to minimum 5 secs</p>

## 2) Actionneur / Actuator

L'actionneur est installé à proximité de votre verrouillage ou du boîtier de commande d'ouverture de la porte automatique.  
Il permet le déverrouillage de vos accès et dialogue avec l'unité de commande.

The actuator is installed close to your locking system or automatic door opener control box.  
It allows the unlocking of your accesses and communicates with the control unit.

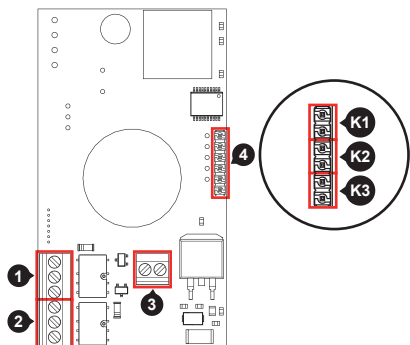

1	Relais 1 (C/NO/NC) Relay 1 (C/NO/NC)
2	Relais 2 (C/NO/NC) Relay 2 (C/NO/NC)
3	Bornier d'alimentation 12-24V DC Power terminal block 12-24V DC
K1	Configuration actionnement des relais Relay operating configuration
K2	Configuration du groupe (si OCO1-AC2) Group configuration (if OCO1-AC2)
K3	Mode association de périphériques Peripherals association mode

### Dénomination et positionnement des cavaliers / Designation and positioning of jumpers

#### K1

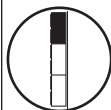

Le capteur infrarouge d'entrée actionne le relais 1  
Le capteur infrarouge de sortie actionne le relais 2  
The infrared entry sensor activates relay 1  
The infrared exit sensor activates relay 2



Le capteur infrarouge d'entrée et de sortie actionne le relais 1  
Le relais 2 est inactif  
The infrared entry and exit sensor activates the relay 1  
The relay 2 is inactive

#### K2

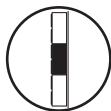

Cavalier par défaut  
Default jumper

Dans cette solution (OCO1) ne pas toucher au cavalier  
La gestion de groupe ne s'applique que dans la solution OCO1-AC2

In this solution (OCO1) do not touch the jumper  
Group management only applies in the OCO1-AC2 solution

#### K3



Mode utilisateur (par défaut)  
User mode (default)

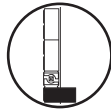

Mode association de périphériques  
Peripherals association mode

### 3) Unité de commande (compteur / counter)

L'unité de commande affiche le nombre de personnes présentes dans vos locaux. L'UC communique avec le BP d'entrée.  
The control unit indicates the number of people on your site. The CU communicates with the entry push button.

Ne pas installer l'unité de commande sur une surface métallique, sous peine de diminution de la portée radio.  
Do not install the control unit on a metallic surface, to avoid reducing radio range.

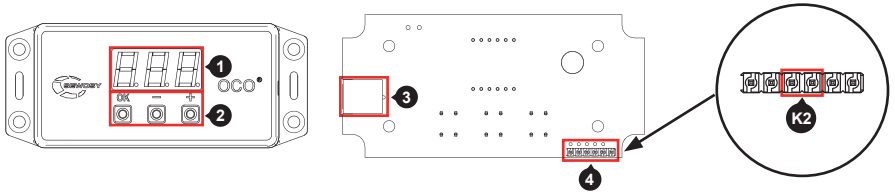

<b>1</b>	Afficheur numérique Digital display	<b>3</b>	Connecteur mâle d'alimentation 12V DC Male jack power supply 12V DC
<b>2</b>	Touches de commande Control buttons	<b>K2</b>	Configuration du groupe (si OCO1-AC2) Group configuration (if OCO1-AC2)

#### Dénomination et positionnement des cavaliers / Designation and positioning of jumpers

**K2**

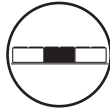

Position du cavalier par défaut, ne pas toucher !  
Default position of jumper, do not touch!

### V. MONTAGE / MOUNTING

1	2
<p>DIN 7982 - ST4.2 x 25</p> <p>Ø6</p>	<p>Vis de sécurité M4 x 6 Tamper proof security screw M4 x 6</p>
Chevilles non fournies - Wall plugs are not provided	Appliquer un joint silicone autour du boîtier du capteur infrarouge et du mur pour garantir l'étanchéité Apply a silicon seal around the infrared sensor housing and the wall to ensure water resistance

### VI. RACCORDEMENT / CONNECTION

Raccordement du capteur infrarouge Infrared sensor connection	Raccordement de l'actionneur Actuator connection
<p><b>12-24V DC</b></p>	<p><b>12-24V DC</b></p>

## VII. SCÉNARIOS / SCENARIOS

### 1) Porte automatique avec entrée et sortie commune / Automatic door with common entry and exit

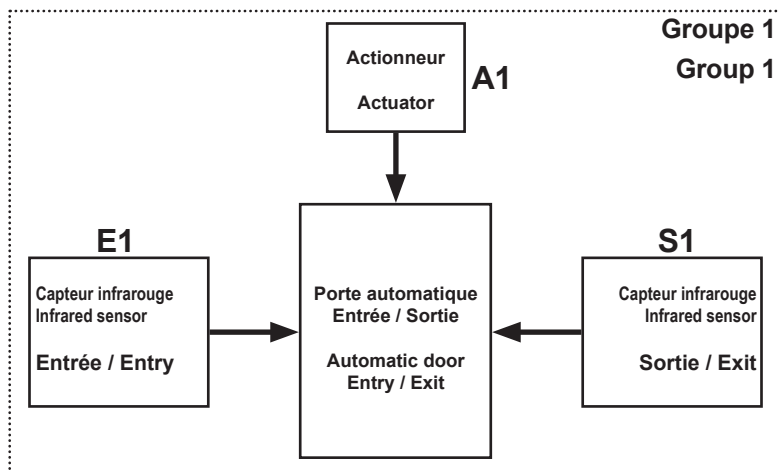

#### Paramétrage du capteur infrarouge / infrared sensor setting

	<b>K1</b> Configuration du capteur infrarouge en entrée et en sortie Entry and exit infrared sensor configuration	
	Capteur infrarouge d'entrée Entry infrared sensor	Capteur infrarouge de sortie Exit infrared sensor
	<b>K2</b> Configuration du groupe Group configuration	
	Ne pas toucher au cavalier Do not touch the jumper	<b>K3</b> Mode association Association mode
Ne pas toucher au cavalier Do not touch the jumper		Se référer à la programmation page 21 et 22 Refer to the programming on page 23 and 24

#### Paramétrage de l'actionneur / Actuator setting

	<b>K1</b> Configuration actionnement des relais Relay operating configuration	
	Le capteur infrarouge d'entrée actionne le relais 1 Le capteur infrarouge de sortie actionne le relais 2  The entry infrared sensor activates relay 1 The exit infrared sensor activates relay 2	
	<b>K2</b> Configuration du groupe Group configuration	
	Ne pas toucher au cavalier Do not touch the jumper	<b>K3</b> Mode association Association mode
Ne pas toucher au cavalier Do not touch the jumper		Se référer à la programmation page 21 et 22 Refer to the programming on page 23 and 24

## 2) Système de verrouillage avec entrée et sortie commune / Locking system with common entry and exit

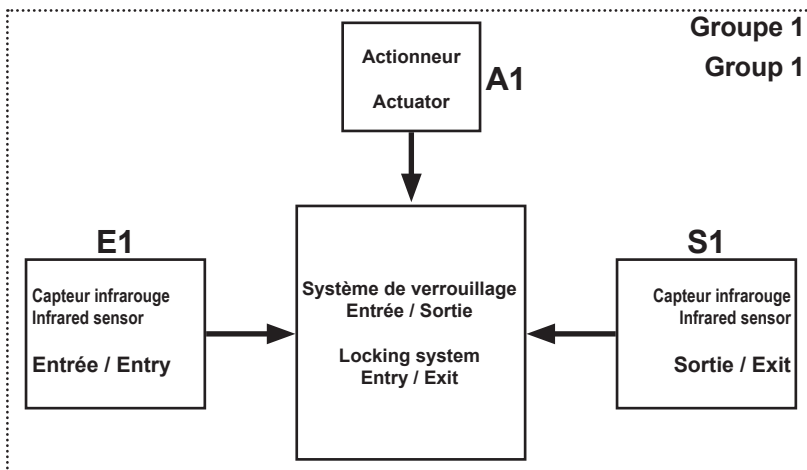

### Paramétrage du capteur infrarouge / infrared sensor setting

	<b>K1</b> Configuration du capteur infrarouge en entrée et en sortie Entry and exit infrared sensor configuration	
	Capteur infrarouge d'entrée Entry infrared sensor	Capteur infrarouge de sortie Exit infrared sensor
	<b>K2</b> Configuration du groupe Group configuration	
	Ne pas toucher au cavalier Do not touch the jumper	<b>K3</b> Mode association Association mode
		Se référer à la programmation page 21 et 22 Refer to the programming on page 23 and 24

### Paramétrage de l'actionneur / Actuator setting

	<b>K1</b> Configuration actionnement des relais Relay operating configuration	
	Le capteur infrarouge d'entrée et de sortie actionne le relais 1 Le relais 2 est inactif  The entry and exit infrared sensor activates relay 1 Relay 2 is inactive	
	<b>K2</b> Configuration du groupe Group configuration	
	Ne pas toucher au cavalier Do not touch the jumper	<b>K3</b> Mode association Association mode
		Se référer à la programmation page 21 et 22 Refer to the programming on page 23 and 24

### 3) Porte automatique avec entrée et sortie indépendantes / Automatic door with independent entry and exit

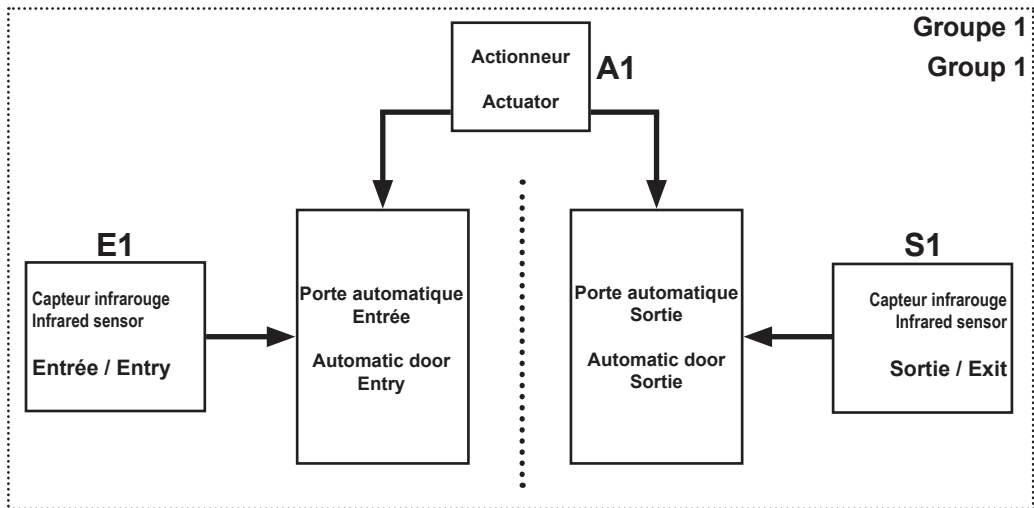

#### Paramétrage du capteur infrarouge / infrared sensor setting

	<b>K1</b> Configuration du capteur infrarouge en entrée et en sortie Entry and exit infrared sensor configuration	
	Capteur infrarouge d'entrée Entry infrared sensor	Capteur infrarouge de sortie Exit infrared sensor
	<b>K2</b> Configuration du groupe Group configuration	<b>K3</b> Mode association Association mode
	Ne pas toucher au cavalier Do not touch the jumper	Se référer à la programmation page 21 et 22 Refer to the programming on page 23 and 24

#### Paramétrage de l'actionneur / Actuator setting

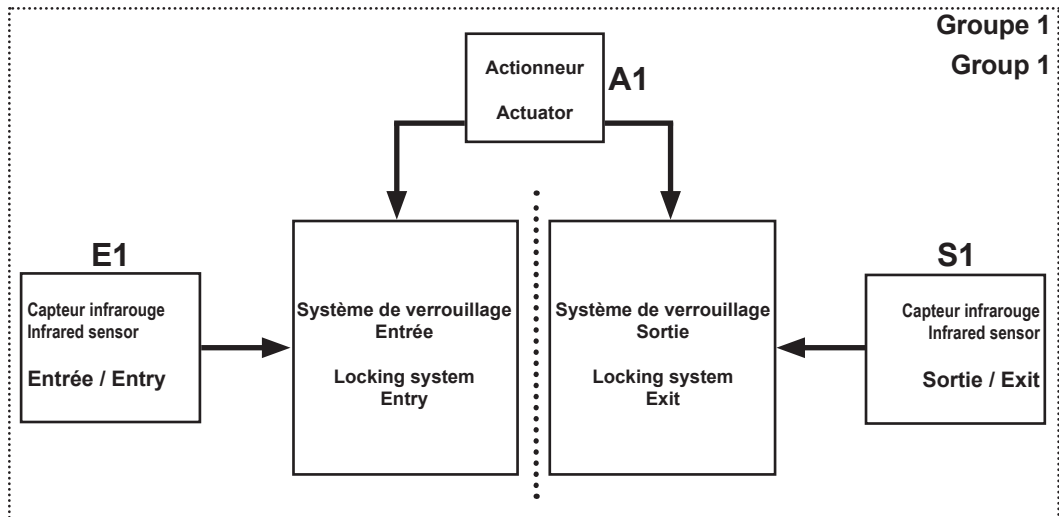

	<b>K1</b> Configuration actionnement des relais Relay operating configuration	
	Le capteur infrarouge d'entrée actionne le relais 1 Le capteur infrarouge de sortie actionne le relais 2  The entry infrared sensor activates relay 1 The exit infrared sensor activates relay 2	
	<b>K2</b> Configuration du groupe Group configuration	<b>K3</b> Mode association Association jumper mode
	Ne pas toucher au cavalier Do not touch the jumper	Se référer à la programmation page 21 et 22 Refer to the programming on page 23 and 24

#### 4) Système de verrouillage avec entrée et sortie indépendantes / Locking system with independent entry and exit



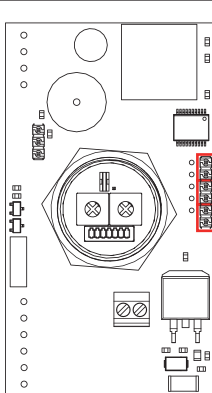

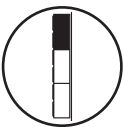
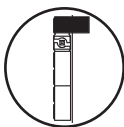
#### Paramétrage du capteur infrarouge / infrared sensor setting

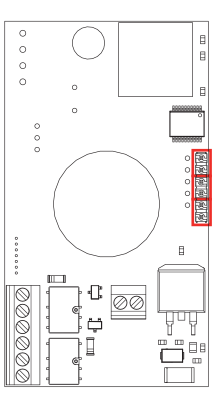

<b>K1</b> Configuration du capteur infrarouge en entrée et en sortie Entry and exit infrared sensor configuration	
 Capteur infrarouge d'entrée Entry infrared sensor	 Capteur infrarouge de sortie Exit infrared sensor
<b>K2</b> Configuration du groupe Group configuration	<b>K3</b> Mode association Association mode
 Ne pas toucher au cavalier Do not touch the jumper	Se référer à la programmation page 21 et 22 Refer to the programming on page 23 and 24

#### Paramétrage de l'actionneur / Actuator setting



<b>K1</b> Configuration actionnement des relais Relay operating configuration	
 Le capteur infrarouge d'entrée actionne le relais 1 Le capteur infrarouge de sortie actionne le relais 2  The entry infrared sensor activates relay 1 The exit infrared sensor activates relay 2	
<b>K2</b> Configuration du groupe Group configuration	<b>K3</b> Mode association Association mode
 Ne pas toucher au cavalier Do not touch the jumper	Se référer à la programmation page 21 et 22 Refer to the programming on page 23 and 24



## VIII. SCHÉMA DE RACCORDEMENT / WIRING DIAGRAM

### 1) Exemple de raccordement d'un système de verrouillage / Connection example of a locking system

**C/NC** : Verrouillage à rupture de courant / Fail safe locking system

**C/NO** : Verrouillage à émission de courant / Fail secure locking system

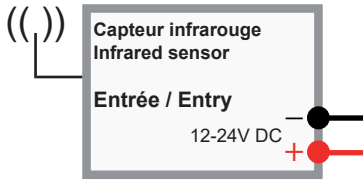
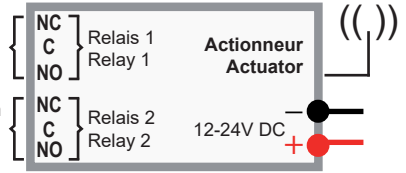

### ⚠ Attention - Caution

- L'installation d'un déclencheur manuel vert «issue de secours» est obligatoire en complément du capteur infrarouge de sortie !
- Utiliser une tension conforme à celle indiquée (12-24V DC).
- L'utilisation d'une tension inappropriée n'est pas couverte par la garantie et peut causer des dommages irréversibles au produit.
- The installation of a green «emergency exit» button is required in addition to the exit infrared sensor !
- Use correct input voltage as specified (12-24V DC).
- Wrong input voltage may damage the product. This failure is not covered by the product warranty.

## 2) Exemple de raccordement d'une porte automatique / Connection example of an automatic door

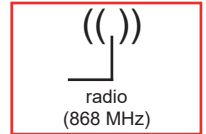
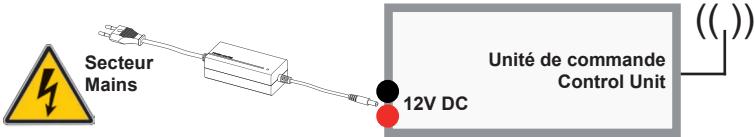
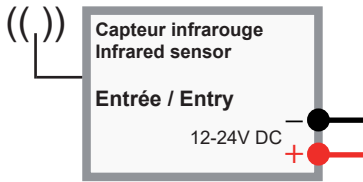
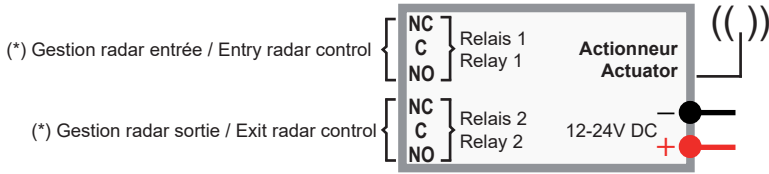

(\*) ATTENTION : Se référer à la notice technique de la porte automatique pour la gestion du radar d'entrée et de sortie.

(\*) ATTENTION : Please refer to the technical leaflet of the automatic door for the control of the entry and exit radar.

## **ATTENTION - CAUTION**

**La programmation complète de l'unité de commande est disponible  
en page 21 et 22 de la notice technique !**

**The complete programming of the control unit is available  
on page 23 and 24 of the technical leaflet!**

**OCO1-AC2**

**I. SYNOPTIQUE DE LA SOLUTION / SYNOPSIS OF THE SOLUTION**

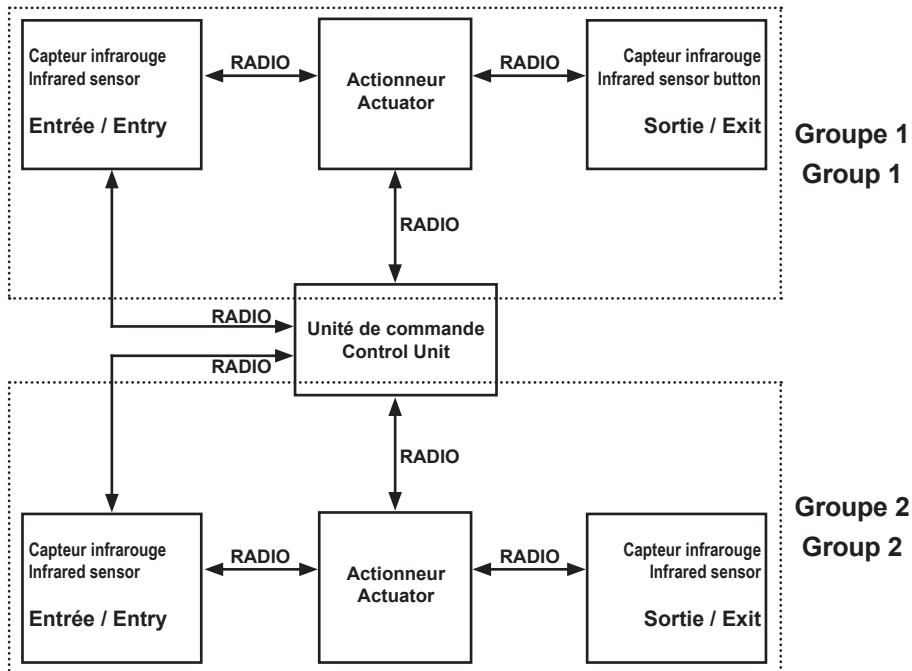



**II. CARACTÉRISTIQUES TECHNIQUES / TECHNICAL SPECIFICATIONS**

Caractéristiques générales / General specifications		
	Tension de fonctionnement / Operating voltage	12-24V DC
Consommation électrique / Power consumption		
	Par élément / Per item	max 150mA
	Globale / global (2x capteur infrarouge + 1x actionneur) / (2x infrared sensor + 1x actuator)	max 450mA

Pour l'ensemble des caractéristiques techniques, se référer à la page 1 de la notice technique !  
 For all technical specifications, please refer to page 1 of technical leaflet !

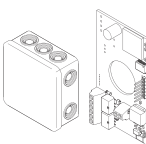
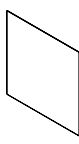
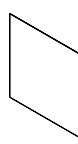
**III. CONTENU DE LA SOLUTION / SOLUTION CONTENT**

Gestion d'un accès (entrée / sortie) - Management of an access (Entry / Exit)			
			
capteur infrarouge Infrared sensor button	Actionneur Actuator	Panneau intérieur Inside panel	Panneau extérieur Outside panel
2	1	1	1

 Penser à installer les panneaux fournis dans le kit / Remember to install the panels included in the kit

## IV. DESCRIPTION

### 1) Capteur infrarouge / Infrared sensor

Les capteurs infrarouge communiquent avec l'actionneur.  
The infrared sensors communicate with the actuator.

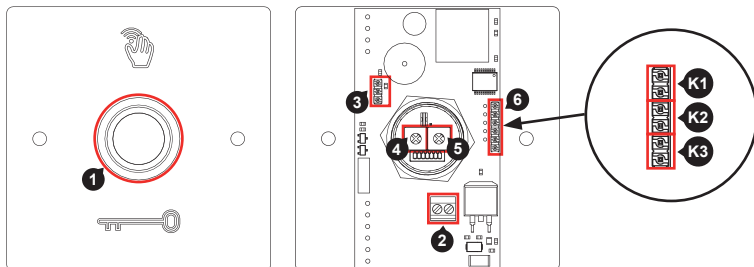

1	1 LED bicolore (rouge et verte) 1 bicolour LED (red and green)	5	Réglage de la temporisation Setting of the timer
2	Bornier d'alimentation 12-24V DC Power terminal block 12-24V DC	K1	Configuration du capteur infrarouge en entrée et en sortie Entry and exit infrared sensor configuration
3	Réglage du buzzer Buzzer settings	K2	Configuration du groupe Group configuration
4	Réglage de la distance de réaction Sensitivity adjustment	K3	Mode association de périphériques Peripherals association mode

### Dénomination et positionnement des cavaliers / Designation and positioning of jumpers

K1	K2	K3
 Capteur infrarouge d'entrée Entry infrared sensor	 Cavalier par défaut Default jumper	 Mode utilisateur (par défaut) User mode (default)
 Capteur infrarouge de sortie Exit infrared sensor	Dans cette solution (OCO1) ne pas toucher au cavalier. La gestion de groupe ne s'applique que dans la solution OCO1-AC2 In this solution (OCO1) do not touch the jumper Group management only applies in the OCO1-AC2 solution	 Mode association de périphériques Peripherals association mode

3 Réglage du buzzer Buzzer settings	4 Réglage de la distance de réaction Setting of the switching distance	5 Réglage de la temporisation Setting of the timer
	Pour une utilisation optimale, nous vous conseillons de régler la distance de réaction du capteur infrarouge à 5 cm (réglage usine) For an optimal usage, we recommend to set the sensitivity distance of the infrared sensor to 5 cm (factory settings)	Il est conseillé de régler la temporisation du capteur infrarouge à minimum 5 s It is recommended to set the timer of the infrared sensor to minimum 5 secs

## 2) Actionneur / Actuator

L'actionneur est installé à proximité de votre verrouillage ou du boîtier de commande d'ouverture de la porte automatique. Il permet le déverrouillage de vos accès et dialogue avec l'unité de commande.

The actuator is installed close to your locking system or automatic door opener control box. It allows the unlocking of your accesses and communicates with the control unit.

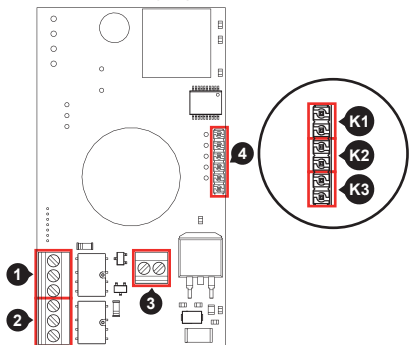

1	Relais 1 (C/NO/NC) Relay 1 (C/NO/NC)
2	Relais 2 (C/NO/NC) Relay 2 (C/NO/NC)
3	Bornier d'alimentation 12-24V DC Power terminal block 12-24V DC
K1	Configuration actionnement des relais Relay operating configuration
K2	Configuration du groupe Group configuration
K3	Mode association de périphériques Peripherals association mode

### Dénomination et positionnement des cavaliers / Designation and positioning of jumpers

#### K1



Le capteur infrarouge d'entrée actionne le relais 1  
Le capteur infrarouge de sortie actionne le relais 2  
The infrared entry sensor activates relay 1  
The infrared exit sensor activates relay 2



Le capteur infrarouge d'entrée et de sortie actionne le relais 1  
Le relais 2 est inactif  
The infrared entry and exit sensor activates relay 1  
The relay 2 is inactive

#### K2



Groupe 1  
Group 1



Groupe 2  
Group 2

#### K3



Mode utilisateur (par défaut)  
User mode (default)



Mode association de périphériques  
Peripherals association mode

## 3) Unité de commande (compteur / counter)

L'unité de commande affiche le nombre de personnes présentes dans vos locaux. L'UC communique avec le BP d'entrée. The control unit indicates the number of people on your site. The CU communicates with the entry push button.

Ne pas installer l'unité de commande sur une surface métallique, sous peine de diminution de la portée radio. Do not install the control unit on a metallic surface, to avoid reducing radio range.

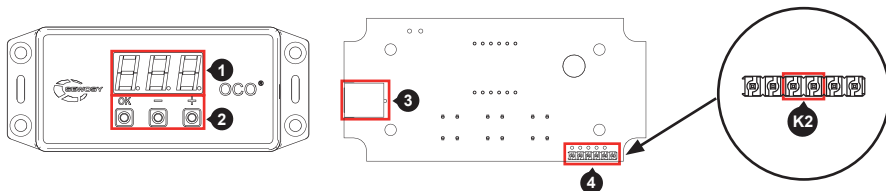

1	Afficheur numérique Digital display	3	Connecteur mâle d'alimentation 12V DC Male jack power supply 12V DC
2	Touches de commande Control buttons	K2	Configuration du groupe (si OCO1-AC2) Group configuration (if OCO1-AC2)

### Dénomination et positionnement des cavaliers / Designation and positioning of jumpers

#### K2



Position du cavalier par défaut, ne pas toucher !  
Default position of jumper, do not touch!

## V. SCÉNARIOS / SCENARIOS

### 1) Porte automatique avec 2 entrées et 2 sorties communes / Automatic door with 2 common entries and exits

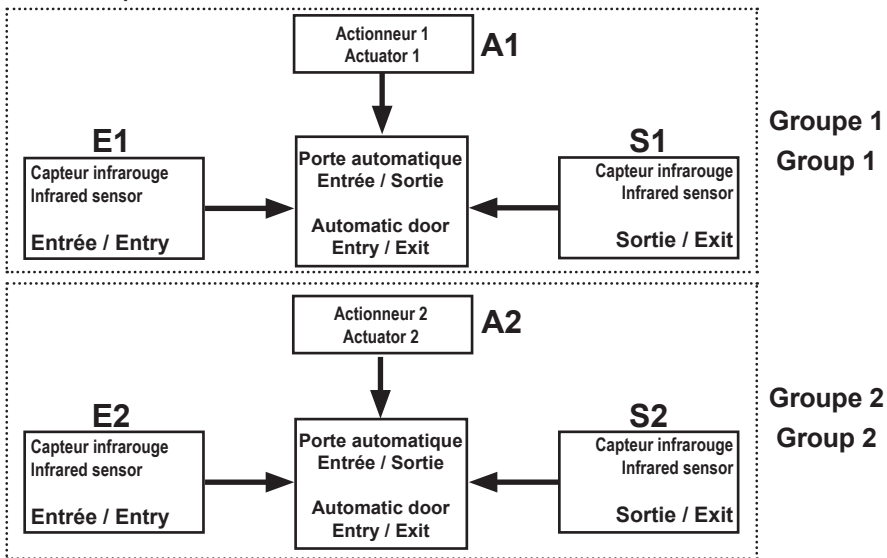

#### Paramétrage du capteur infrarouge / infrared sensor setting

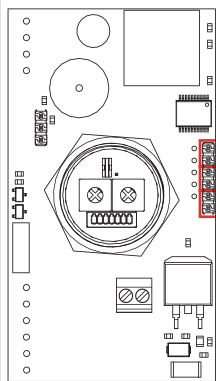

#### K1 Configuration du capteur infrarouge en entrée et en sortie / Entry and exit infrared sensor configuration



Capteur infrarouge d'entrée / Entry infrared sensor

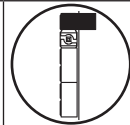

Capteur infrarouge de sortie / Exit infrared sensor

#### K2 Configuration du groupe / Group configuration



Groupe 1 / Group 1



Groupe 2 / Group 2

#### K3 Mode association / Association mode

Se référer à la programmation page 21 et 22 / Refer to the programming on page 23 and 24

#### Paramétrage de l'actionneur / Actuator setting

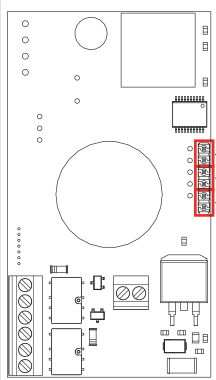

#### K1 Configuration actionnement des relais / Relay operating configuration

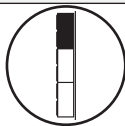

Le capteur infrarouge d'entrée actionne le relais 1 / The entry infrared sensor activates relay 1

Le capteur infrarouge de sortie actionne le relais 2 / The exit infrared sensor activates relay 2

#### K2 Configuration du groupe / Group configuration

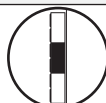

Groupe 1 / Group 1

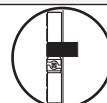

Groupe 2 / Group 2

#### K3 Mode association / Association mode

Se référer à la programmation page 21 et 22 / Refer to the programming on page 23 and 24

## 2) Système de verrouillage avec 2 entrées et 2 sorties communes / Locking system with 2 common entries and exits

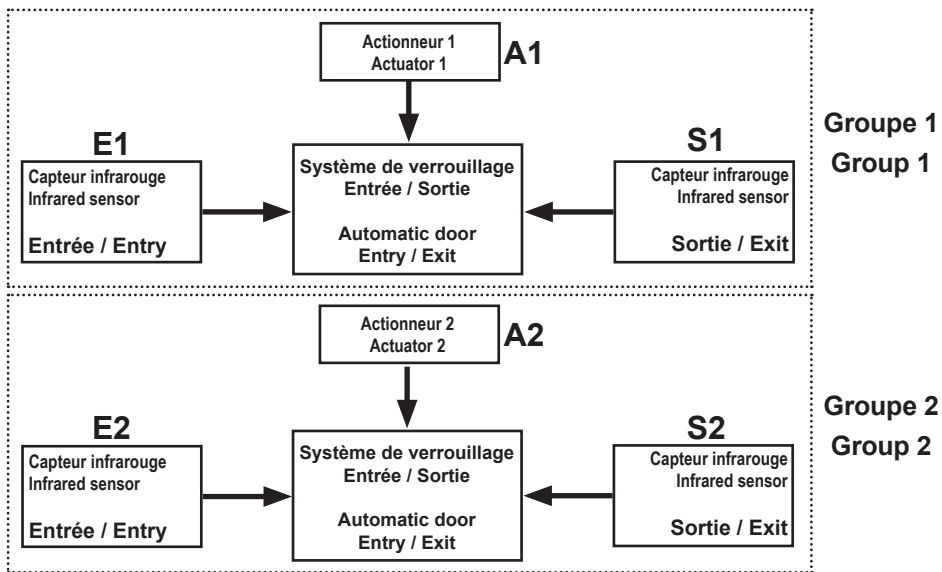

### Paramétrage du capteur infrarouge / infrared sensor setting

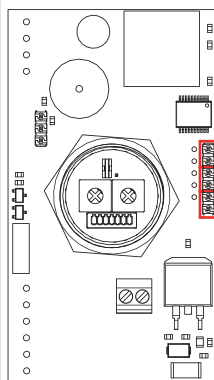

	<b>K1</b> Configuration du capteur infrarouge en entrée et en sortie Entry and exit infrared sensor configuration	
	Capteur infrarouge d'entrée Entry infrared sensor	Capteur infrarouge de sortie Exit infrared sensor
	<b>K2</b> Configuration du groupe Group configuration	<b>K3</b> Mode association Association mode  Se référer à la programmation page 21 et 22 Refer to the programming on page 23 and 24
Groupe 1 / Group 1	Groupe 2 / Group 2	

### Paramétrage de l'actionneur / Actuator setting

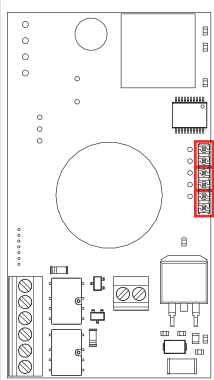

	<b>K1</b> Configuration actionnement des relais Relay operating configuration	
	Le capteur infrarouge d'entrée et de sortie actionne le relais 1 Le relais 2 est inactif  The entry and exit infrared sensor activates relay 1 Relay 2 is inactive	
	<b>K2</b> Configuration du groupe Group configuration	<b>K3</b> Mode association Association mode  Se référer à la programmation page 21 et 22 Refer to the programming on page 23 and 24
Groupe 1 / Group 1	Groupe 2 / Group 2	



### 3) Porte automatique avec 2 entrées et 2 sorties indépendantes / Automatic door with 2 independent entries and exits

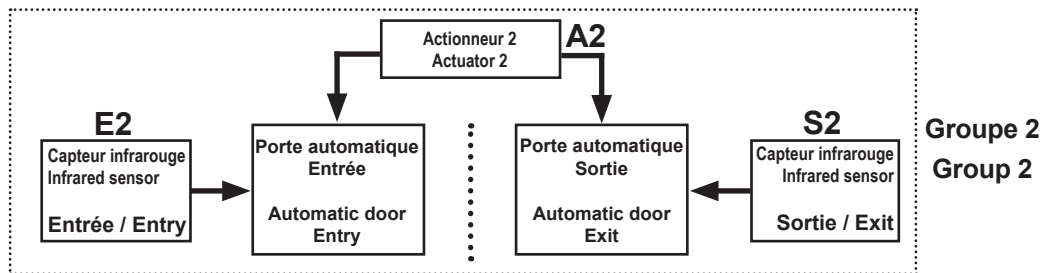
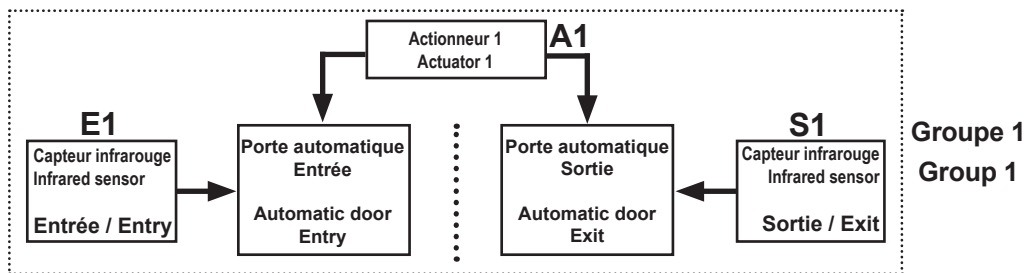

#### Paramétrage du capteur infrarouge / infrared sensor setting

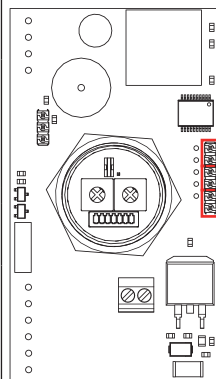

	<b>K1</b> Configuration du capteur infrarouge en entrée et en sortie Entry and exit infrared sensor configuration	
	Capteur infrarouge d'entrée Entry infrared sensor	Capteur infrarouge de sortie Exit infrared sensor
	<b>K2</b> Configuration du groupe Group configuration	
	Groupe 1 / Group 1	Groupe 2 / Group 2
<b>K3</b> Mode association Association mode		Se référer à la programmation page 21 et 22 Refer to the programming on page 23 and 24

#### Paramétrage de l'actionneur / Actuator setting

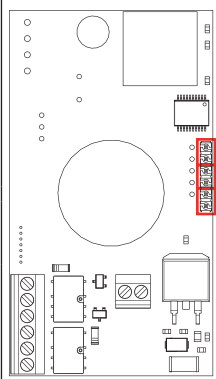

	<b>K1</b> Configuration actionnement des relais Relay operating configuration	
	Le capteur infrarouge d'entrée actionne le relais 1 Le capteur infrarouge de sortie actionne le relais 2  The entry infrared sensor activates relay 1 The exit infrared sensor activates relay 2	
	<b>K2</b> Configuration du groupe Group configuration	
	Groupe 1 / Group 1	Groupe 2 / Group 2
<b>K3</b> Mode association Association mode		Se référer à la programmation page 21 et 22 Refer to the programming on page 23 and 24

4) Système de verrouillage avec 2 entrées et 2 sorties indépendantes / Locking system with 2 independent entries and exits

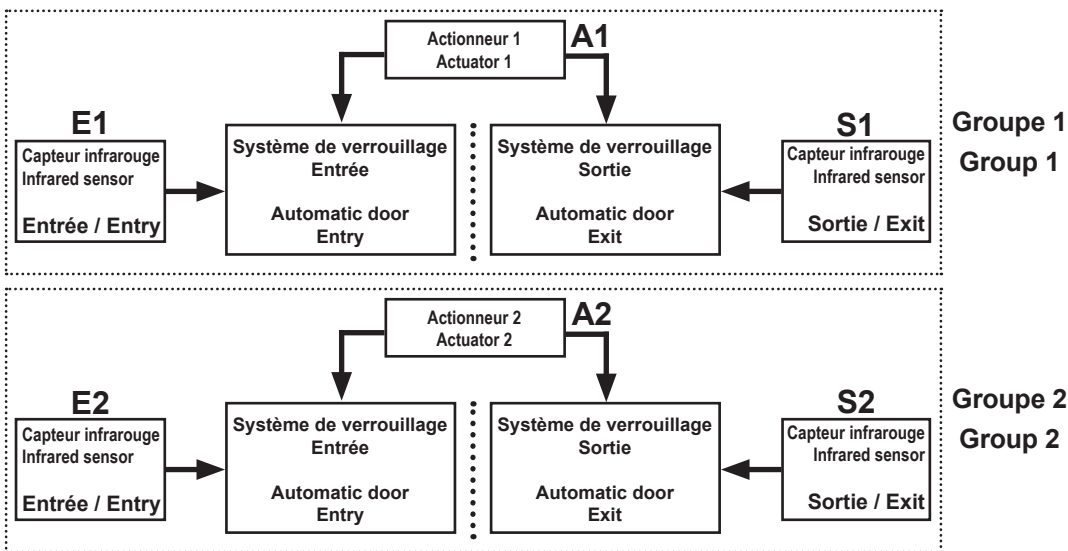

Paramétrage du capteur infrarouge / infrared sensor setting

	<b>K1</b> Configuration du capteur infrarouge en entrée et en sortie Entry and exit infrared sensor configuration	
	Capteur infrarouge d'entrée Entry infrared sensor	Capteur infrarouge de sortie Exit infrared sensor
<b>K2</b> Configuration du groupe Group configuration	Groupe 1 / Group 1	<b>K3</b> Mode association Association mode
	Groupe 2 / Group 2	Se référer à la programmation page 21 et 22 Refer to the programming on page 23 and 24

Paramétrage de l'actionneur / Actuator setting

	<b>K1</b> Configuration actionnement des relais Relay operating configuration	
	Le capteur infrarouge d'entrée actionne le relais 1 Le capteur infrarouge de sortie actionne le relais 2  The entry infrared sensor activates relay 1 The exit infrared sensor activates relay 2	<b>K2</b> Configuration du groupe Group configuration
<b>K2</b> Configuration du groupe Group configuration	Groupe 1 / Group 1	<b>K3</b> Mode association Association mode
	Groupe 2 / Group 2	Se référer à la programmation page 21 et 22 Refer to the programming on page 23 and 24

## VI. SCHÉMA DE RACCORDEMENT / WIRING DIAGRAM

### 1) Exemple de raccordement d'un système de verrouillage / Connection example of a locking system

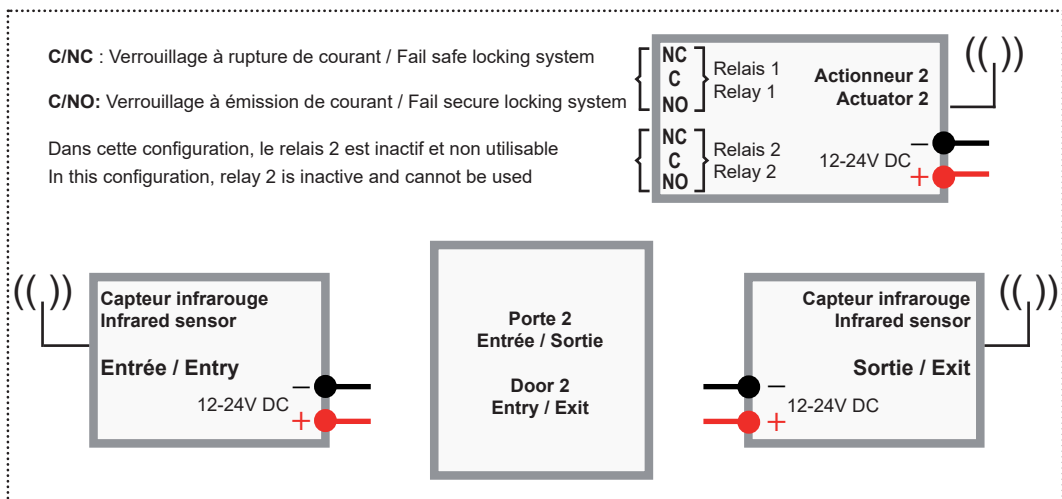
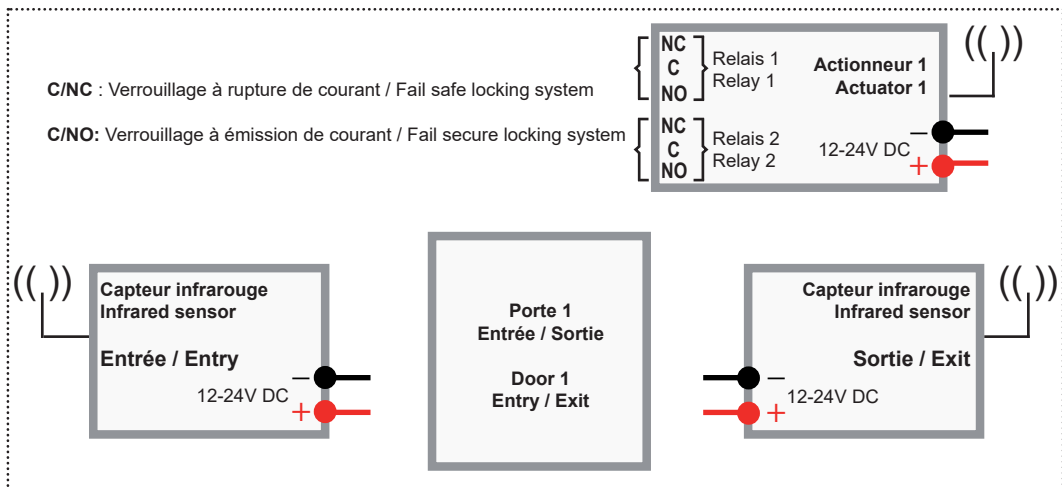

### ⚠ Attention - Caution

- L'installation d'un déclencheur manuel vert «issue de secours» est obligatoire en complément du capteur infrarouge de sortie !

- Utiliser une tension conforme à celle indiquée (12-24V DC).

- L'utilisation d'une tension inappropriée n'est pas couverte par la garantie et peut causer des dommages irréversibles au produit.

- The installation of a green «emergency exit» button is required in addition to the exit infrared sensor!

- Use correct input voltage as specified (12-24V DC).

- Wrong input voltage may damage the product. This failure is not covered by the product warranty.

## 2) Exemple de raccordement d'une porte automatique / Connection example of an automatic door

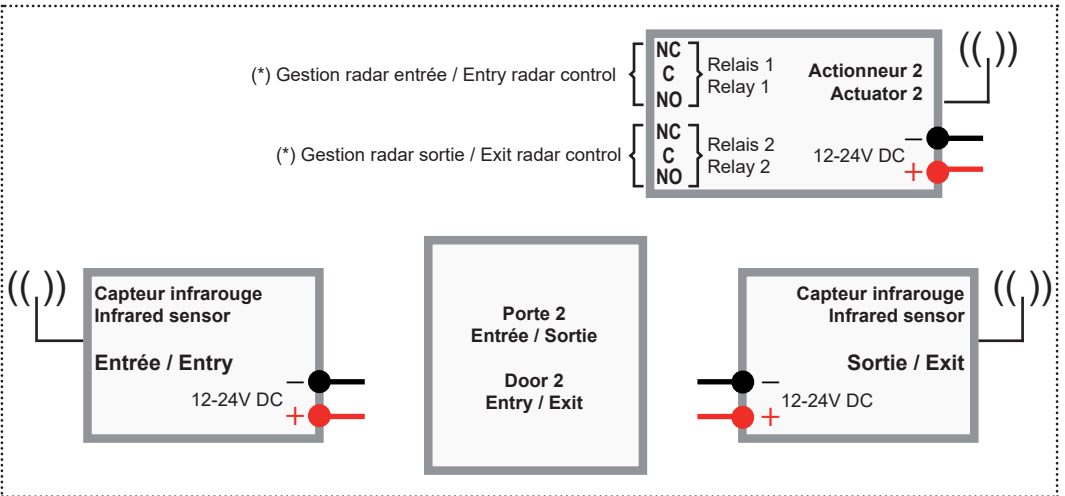
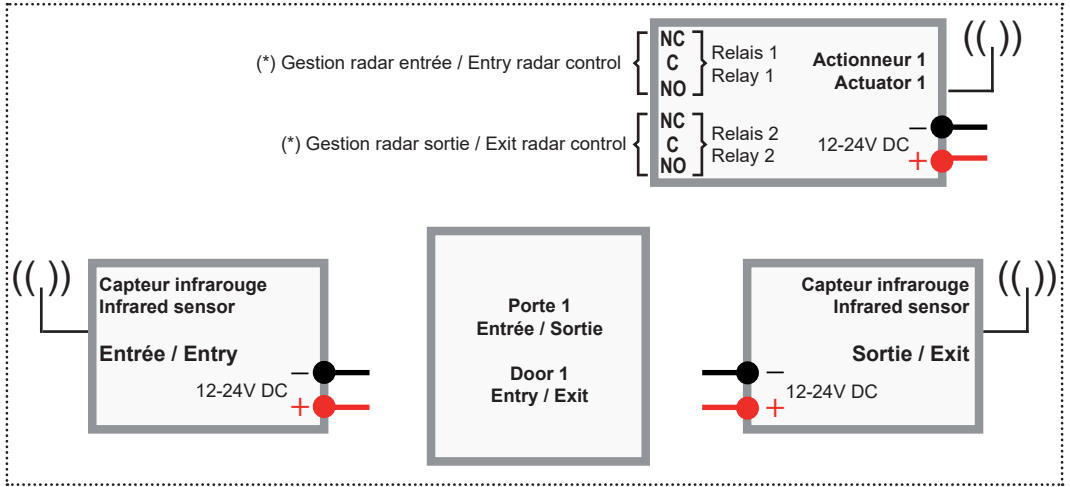

## VII. PROGRAMMATION - Français

L'association consiste à communiquer une clé numérique commune à tous les sous-ensembles de l'installation. Par défaut ils sont tous programmés avec la même clé, ce qui permet au système de fonctionner dès sa mise en place. Il sera toutefois impératif de modifier cette clé si un autre système identique est installé dans le voisinage, afin qu'il n'y ait pas d'interaction entre les systèmes.

Ci-après, les **capteurs infrarouge** et les **cartes actionneurs** seront appelés **périphériques**, et le **boîtier de commande** sera appelé **UC** (unité de commande).

### Noms abrégés des périphériques :

**E1** = Capteur infrarouge d'entrée de la porte n°1  
**E2** = Capteur infrarouge d'entrée de la porte n°2

**S1** = Capteur infrarouge de la porte de sortie n°1  
**S2** = Capteur infrarouge de la porte de sortie n°2

**A1** = Carte de commande actionneur n°1  
**A2** = Carte de commande actionneur n°2

### Dénomination des cavaliers (capteur infrarouge) :

**K1** = Capteur infrarouge d'entrée (**cavalier en place**) / Capteur infrarouge de sortie (**cavalier retiré**)

**K2** = Groupe 1 (**cavalier en place**) / Groupe 2 (**cavalier retiré**)

**K3** = Mode utilisateur (**cavalier en place**) / Mode association (**cavalier retiré**)

### Dénomination des cavaliers (actionneur) :

**K1** = Actionnement du relais 1 «capteur d'entrée» et du relais 2 «capteur de sortie» (**cavalier en place**)

Actionnement du relais 1 «capteur d'entrée et de sortie» (**cavalier retiré**). Dans ce cas le relais 2 est inactif.

**K2** = Groupe 1 (**cavalier en place**) / Groupe 2 (**cavalier retiré**)

**K3** = Mode utilisateur (**cavalier en place**) / Mode association (**cavalier retiré**)

### Unité de commande :

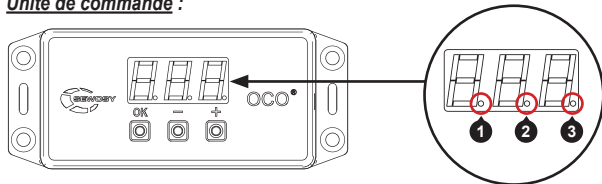

1	Point afficheur de gauche
2	Point afficheur du milieu
3	Point afficheur de droite

### Mise en oeuvre de l'association des périphériques :

#### **ATTENTION: Ne pas mettre sous tension le boîtier de commande UC**

1) Sur les **périphériques**, positionner **K1** et **K2** (du capteur infrarouge et de l'actionneur) selon la configuration souhaitée

2) Mettre tous les **périphériques** sous tension

La mise en mode association de l'**UC** se fait lors de sa mise sous tension.

3) Mettre sous tension l'**UC** en maintenant appuyée la touche **OK** jusqu'à la fin de l'affichage du mot **OCO**.

L'**UC** affichera [-] si elle possède déjà une clé d'association.

4) Appuyer alors sur **OK** pour utiliser cette clé (changement ou ajout de nouveaux périphériques), ou à la fois sur **+** et **=** afin de générer une nouvelle clé pour effectuer une réassociation complète de toute l'installation.

5) L'**UC** affiche ensuite \_ \_ \_ pour confirmer sa mise en mode association.

**ATTENTION :** l'association des différents **périphériques** s'effectue l'une après l'autre, sans mettre hors tension l'**UC** entre chaque association

6) Sur le **périphérique** à associer, retirer le cavalier **K3** pour déclencher la demande d'association.

Remarque : Le nom du **périphérique** s'affiche alors sur l'**UC**, exemple **E1**.

7) Appuyer sur **OK** pour accepter l'association, ce qui fera passer l'affichage à **E1-**, puis à **E1** quand le **périphérique** aura acquitté l'association.

Remarque : Le caractère suivant le nom du périphérique indique la progression de la procédure d'association.

8) Remettre le cavalier **K3** en place pour quitter le mode association du **périphérique**.

Recommencer les étapes 6, 7 et 8 de cette procédure avec tous les **périphériques** installés.

Une fois que tous les **périphériques** sont associés, appuyer sur le bouton **+** pour quitter le mode association et sauvegarder la clé d'association, l'**UC** redémarre alors.

Le cas échéant, appuyez sur le bouton **=** pour quitter le mode association à n'importe quel moment sans modification de la clé antérieure.

### **Réglage du quota:**

Pour programmer le nombre de personnes autorisées :

- 1) Appuyer sur le bouton **+** lors de la mise sous tension et le maintenir appuyé jusqu'à l'allumage du point de l'afficheur de droite.
- 2) Régler alors la valeur désirée à l'aide des boutons **+** et **-**
- 3) Appuyer sur **OK** pour terminer la programmation et mémoriser la valeur. L'**UC** redémarre ensuite

### **Ajustage manuel du compteur :**

Pour ajuster la valeur du compteur :

- 1) Maintenir appuyé **OK** jusqu'à l'allumage du point de l'afficheur de gauche
  - 2) Ajuster la valeur à l'aide des boutons **+** et **-**
- Pour remettre le compteur à 0, appuyer à la fois sur les boutons **+** et **-**
- 3) Appuyer sur **OK** pour terminer

### **Forçage du compteur :**

Il est possible de forcer le compteur à la valeur du quota afin de verrouiller l'entrée jusqu'à la prochaine sortie.

Pour cela, maintenir appuyés **OK** et le bouton **+** jusqu'à l'affichage du quota.

## VIII. PROGRAMMING - English

The association process consists of communicating a common identification key to all components of the system. By default all of them are programmed with the same key, ensuring the system being operational as soon as it is installed. However it will become essential to modify this key if another identical system is installed nearby, to avoid any interacting between the systems.

Hereafter, the **infrared sensors** and the **actuators** will be called **peripherals**, and the **control box** will be called **CU** (control unit).

### Shortened denominations of the peripherals:

E1 = Entry infrared sensor of door n°1  
E2 = Entry infrared sensor of door n°2

S1 = Exit infrared sensor of door n°1  
S2 = Exit infrared sensor of door n°2

A1 = Electronic control board of actuator n°1  
A2 = Electronic control board of actuator n°2

### Denomination of the jumpers (infrared sensor):

K1 = Entry infrared sensor ( *jumper is in place* ) / Exit infrared sensor ( *jumper is removed* )

K2 = Group 1 ( *jumper is in place* ) / Group 2 ( *jumper is removed* )

K3 = User mode ( *jumper is in place* ) / Association mode ( *jumper is removed* )

### Denomination of the jumpers (actuator):

K1 = Activation of relay 1 «entry sensor» and of relay 2 «exit sensor» ( *jumper is in place* )

Activation of relay 1 «entry and exit sensor» ( *jumper is removed* ). In this case, relay 2 is inactive.

K2 = Group 1 ( *jumper is in place* ) / Group 2 ( *jumper is removed* )

K3 = User mode ( *jumper is in place* ) / Association mode ( *jumper is removed* )

### Control unit:

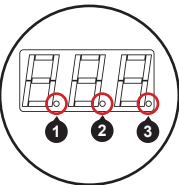
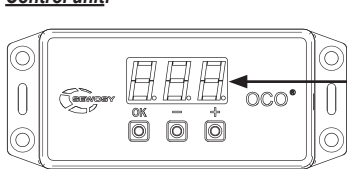

1	Decimal point placed beyond left rank digit of the counter display
2	Decimal point placed beyond middle rank digit of the counter display
3	Decimal point placed beyond right rank digit of the counter display

### Peripherals association implementation :

#### **CAUTION! Do not energize the CU control box**

1) Set **K1** and **K2** position (from infrared sensor and actuator) according to required configuration on the **peripherals**

2) Power on all **peripherals**

The setting of the **CU** in association mode must be done when powering it.

3) Power on the **CU**, while keeping the **OK** button pressed until the **OCO** name display ends on the numerical indicator.

The **CU** will display [-] if ever an association key will already exist.

4) If so, press **OK** to use this key (change or addition of new peripherals), or on both **+** and **-** to generate a new key, inabling to perform a complete reassociation of the whole installation.

5) The **CU** displays then **\_ \_ \_** to confirm entering in association mode.

**PLEASE NOTE:** The association of the different **peripherals** occurs one by one, without switching off the **CU** between each association process.

6) Remove jumper **K3** on the **peripheral** you want to associate, to start the association request.

Note: The name of the **peripheral** will then be displayed on the **CU**, for example **E1**.

7) Press **OK** button to accept the association, the display will then move from **E1-** to **E1** when the **peripheral** has validated the association.

Note: The character which follows the name of the device indicates the progress of the association process.

8) Replace jumper **K3** to exit the association mode of the **peripheral**.

Repeat steps 6, 7 and 8 of this procedure for all installed peripherals.

Once all **peripherals** have been associated, press **+** button to exit the association mode and et save the association identification key. the **CU** will then restart.

If necessary, press **-** button to exit the association mode at any time, without modification of previous identification key.

### **Quota setting:**

To programm the number of authorized people:

- 1) Press **+** button when powering on and keep this button pressed until the right decimal point appears on the display.
- 2) Set required value with **+** and **-** buttons.
- 3) Press **OK** button to end programming and save the value. The **CU** will then restart.

### **Manual counter setting:**

To adjust the counter value:

- 1) Press **OK** button and keep this button pressed until the left decimal point appears on the display.
  - 2) Adjust value value with **+** and **-** buttons.
- To reset the counter to zero, press simultaneously both **+** and **-** buttons.
- 3) Press **OK** button to end programming.

### **How to force the counter:**

It is possible to force the counter up to quota value, to lock entrance until next exit.

Therefore, keep both **OK** and **+** buttons pressed, until displaying of the quota value.