















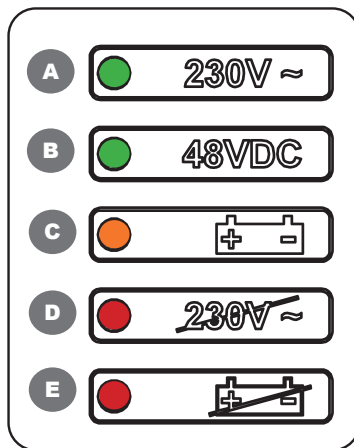
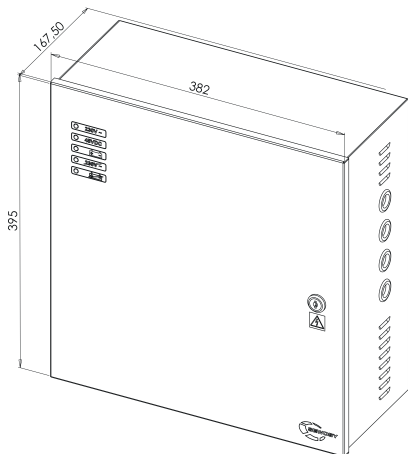

AD4805

48V DC - 5A

Caractéristiques techniques - technical specifications

					Courant de charge batterie Battery charge
			1 sortie doublée 1 double output		
395 x 382 x 167,50 mm	190-265 V AC	48 V DC + 15 %	5 A	240 W	500 mA
	40		2,5 mm ²		7,65 kg
					0 - 40 °C
Protection PTC contre les sur-intensités et les courts-circuits Short circuit and overcurrent PTC proof					
 Batterie non fournie / max. 4 x 18 Ah Battery not included / max. 4 x 18 Ah					



	LED verte green LED	Présence secteur Mains on		LED rouge red LED	Défaut secteur Mains off
	LED verte green LED	Présence 48 V DC 48 V DC output		LED rouge red LED	Batterie faible Battery low
	LED orange orange LED	État de la batterie Battery status			

MONTAGE - MOUNTING

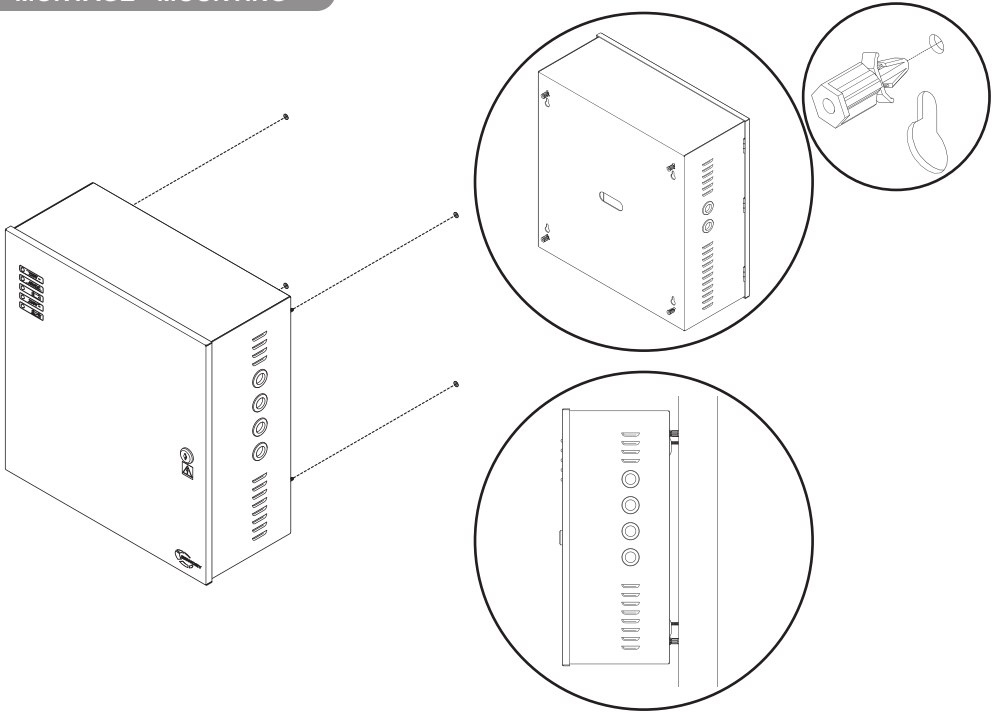

Pour déporter le coffret d'alimentation du mur utiliser les entretoises fournies. Dans ce cas nous préconisons des vis de 50 mm.
To move away the PSU box from the wall, please insert the provided spacers. In this case, we recommend to use 50mm-long screws.

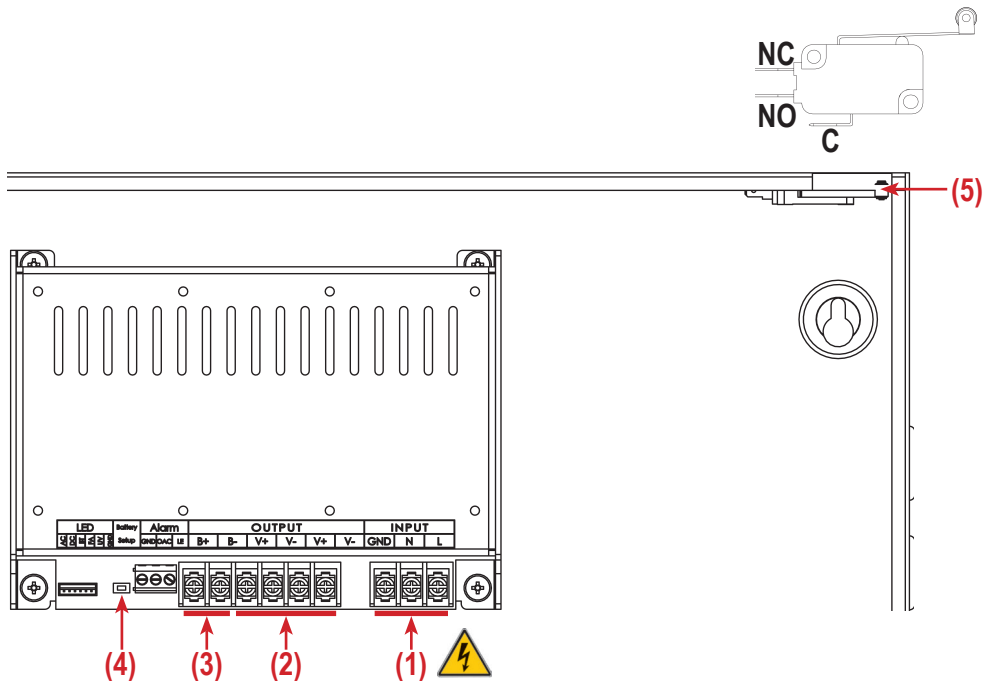

1	Bornier secteur (3 bornes) Mains screw terminal (3 connections)	4	Activation de la batterie (*) Battery activation switch (*)
2	Borniers de la double sortie (4 bornes) Double output screw terminal (4 connections)	5	Contact auto-protection Tamper contact
3	Bornier vers la batterie (2 bornes) Battery terminal block (2 connections)		

(*) Quand le secteur n'est pas connecté et que l'on branche la batterie, elle doit être validée par un appui sur l'interrupteur "Activation de la batterie".
While mains not connected and a battery is commissioned, it needs to be activated by pressing "Battery connection" switch.

État de la batterie - Battery status

LED clignotante LED is flashing	Batterie en charge Battery is charging
LED fixe LED on	Batterie absente / Batterie chargée No battery / Loaded battery

Instructions Générales / General installation instructions

FR

- Lire attentivement cette notice avant mise en service et utilisation.
- Utiliser ce matériel pour une application adaptée, uniquement en intérieur.
- Le fabricant n'est pas responsable des dommages éventuels causés par une utilisation contraire aux dispositions de sécurité.
- Le montage, la maintenance et les réparations doivent être réalisés par un personnel spécialisé et autorisé.
- La mise en œuvre est très simple, mais une manipulation correcte et un entretien approprié sont des conditions essentielles pour garantir un fonctionnement parfait.

EN

- Read carefully this user guide before activating and using.
- Use this equipment only for an indoor adapted application.
- The manufacturer cannot be held responsible for possible damage caused when usual security requirements are not fulfilled.
- Mounting, maintenance and repair must be carried out by a skilled and authorized staff.
- The commissioning is easy, but a correct handling and an appropriate maintenance are mandatory to keep the power supply working perfectly.

Recommandations / Recommendations

FR

- Ne convient que pour des installations où l'alimentation est connectée en permanence.
- L'alimentation doit être fixée verticalement.
- Veiller à une bonne ventilation de l'alimentation.
- Le réseau électrique alimentant l'appareil doit être protégé par un fusible ou un disjoncteur de 3 A.
- L'alimentation doit impérativement être connectée à la masse.
- Utiliser du câble de 2,5 mm².

EN

- Only suited for permanently powered systems.
- Power supply must be mounted vertically.
- Make sure the power supply is well ventilated.
- Mains connection must be protected by a 3 A fuse or breaker.
- It is mandatory to ground the power supply.
- Use 2,5 mm² gauge wires.



Consignes de tri pouvant varier localement : www.consignesdetri.fr



Points de collecte sur www.quefairedesdechets.fr
Privilégiez la réparation ou le don de votre appareil !